

# LAN

فوزي للإستيراد والتصدير  
Fawzy For Import & Export

# البيت الكوري للديكور LAN Decor

بديل الخشب الكوري ال Premium  
صنع في كوريا



[www.lanfawzy.com](http://www.lanfawzy.com)

# وصف منتج بديل الخشب

شركة فوزى للاستيراد والتصدير تهتم بتقديم المنتجات والبراندات ذات الجودة العاليه والصديقه للبيئة التى تناسب الذوق العام وايضا تقوم بتقديم التصميمات المناسبة لكل الفئات

مكتب رقم ٨ البرج الخامس الدور  
الاول أبراج سيدى جابر سموحه -  
اسكندرية - مصر

م: +201040044415  
ت: +2034254244  
Ahmed@lanfawzy.com

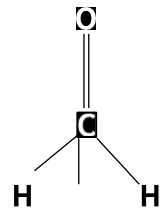
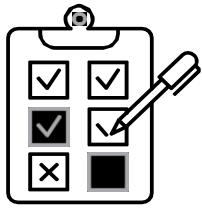

## ❖ مميزات بديل الخشب المصنوع من البوليسترين PS

يتميز بديل الخشب الكوري ال Premium بالسعر المنافس و الجودة الفائقة. بالإضافة الى الفيش الفائق الجمال. أيضا يتميز بمقاومته العاليه للخدش والتشوه والاعوجاج كما انه مقاوم للرطوبة بنسبة ١٠٠% مما يجعله قابل للغسيل على العكس تماما كما فى المواد الاخري مثل الخشب الطبيعي والواح ال MDF التى تكون سهلة التشوه وتتناكل بسرعه بفعل الرطوبه. علاوة على ذلك خفيف الوزن و سهل التركيب. لا يحتاج لصيانة وعناية دورية مثل الخشب. ملائم لإخفاء عيوب الجدران. يمكن تثبيته على أى سطح ناعم كالمحاره او المعجون او السيراميك او غيره. صديق للبيئة. خالي تماما من مادة الفورمالدهايد المسببه للعديد من الأمراض الجلديه والمسببه لمتلازمة البيت الممرض لذلك فهو آمن للأطفال ومرضى الحساسية والربو.

## ❖ مقاسات بديل الخشب الكورى

لدينا فى فوزى للاستيراد قطاعات ومقاسات مختلفة من بديل الخشب الكورى بإجمالى عدد لا نهائى من الألوان و التصميمات فى غاية الروعة. بديل الخشب الكورى بمقاسات:

- طول الشريحة ٢.٨٠ م
- عرض الشريحة ٦٠سم - 30.50سم - ١٨ سم - ١٦ سم - ١٥.٧٠ سم - ١٢.٥٠ سم - ١٢.٠٠ سم
- سمك الشريحة ٤ - ٥.٥ - ١٢ مم

## ❖ منتجات صديقة للبيئة

منتجات بديل الخشب الكورى صناعه كورية ١٠٠% و حصلت على شهادات الأيزو ١٤٠٠١ و ٩٠٠١ (انظر الصفحات الأخيرة) كما تم التصديق على استخدام مادة البوليسترين من منظمة الصحة العالميه نظرا لخواصها الغير مضره بالبيئة . فمواد البوليسترين تتمتع ب مقاومة الحرارة ومقاومة المواد الكيمائيه المختلفه وثبات الألوان. كما أن البوليسترين آمن لاستخدامه فى منتجات حفظ الاطعمه وألعاب الأطفال.



فوزى للإستيراد والتصدير  
Fawzy For Import & Export



# المواصفات والقطاعات الفنية للشريحة البريميوم

اصنع بيئه صديقه بتركيبات بسيطه

لدينا فى فوزى للاستيراد بديل الخشب الكوري ال **Premium** بإجمالى عدد ١٩ لون و تصميم فى غاية الروعة. نقوم بالتوريد جملة و قطاعي لكل معارض الديكور و شركات التشطيبات و العملاء فى جميع محافظات مصر. طول الشريحة ٢.٨٠م وعرض الشريحة 12.00 سم وسمك الشريحة ١٢.٠٠ مم.

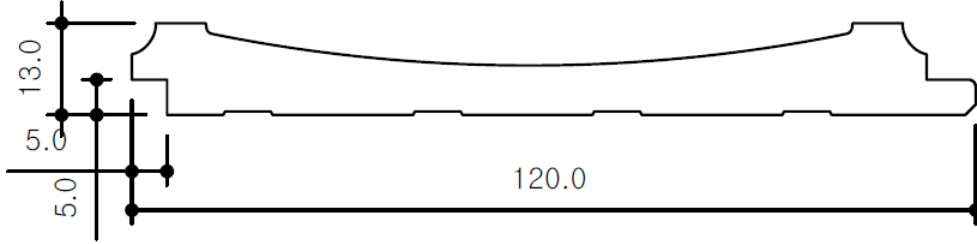

## القطاع LV126

العرض : 12 سم  
السمك : ١٢ مم مصمت  
الطول : ٢,٨٠ م

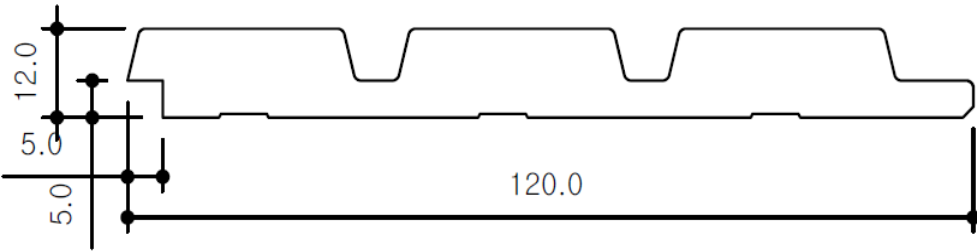

## القطاع LV121

العرض : 12 سم  
السمك : 12 مم مصمت  
الطول : ٢,٨٠ م

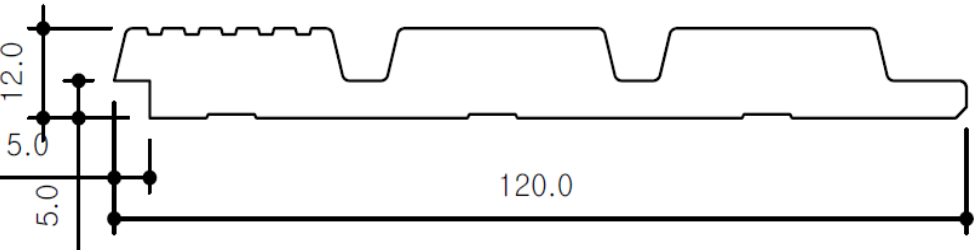

## القطاع LV121L

العرض : 12 سم  
السمك : ١٢ مم مصمت  
الطول : ٢,٨٠ م

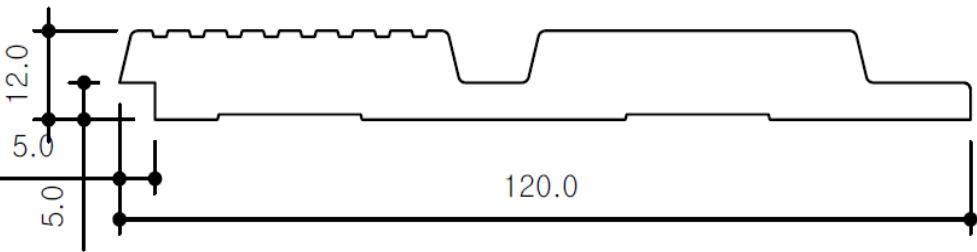

## القطاع LV123

العرض : 12 سم  
السمك : ١٢ مم مصمت  
الطول : ٢,٨٠ م

**LAN**

فوزى للإستيراد والتصدير  
Fawzy For Import & Export



# المواصفات والقطاعات الفنية للشريحة

اصنع بيئه صديقه بتركيبات بسيطه ★★★★★

لدينا في فوزى للإستيراد و التصدير LAN Décor قطاعات ومقاسات مختلفة من بديل الخشب الكورى بإجمالى عدد لا نهائى من الألوان و التصميمات فى غاية الروعة. نقوم بالتصدير لكل دول العالم من المصنع مباشرة و نقوم بالتصنيع بالأطوال و التصميمات كما يتطلب العميل. طول الشريحة ٢.٨٠م. عرض الشريحة يختلف على حسب كل قطاع من ١١.٠٠ - ١٢.٠٠ - ١٢.٥٠ - ١٤.٥٠ - ١٥.٧٠ - ١٦.٠٠ سم - ٢٠.٠٠ سم - ٣٠.٠٠ سم - ٦٠.٠٠ سم. سمك الشريحة يختلف على حسب كل قطاع من ٤ - ٥.٥٠ - ١٢.٠٠ - ١١.٥٠ مم.

## القطاع الفلات

العرض : ٦٠ سم و ٣٠,٥ سم  
السمك : ٤ - ٦ مم مصمت  
الطول : ٢,٨٠ م



## القطاع E157

العرض : 18 سم  
السمك : 12 مم مصمت  
الطول : ٢,٨٠ م

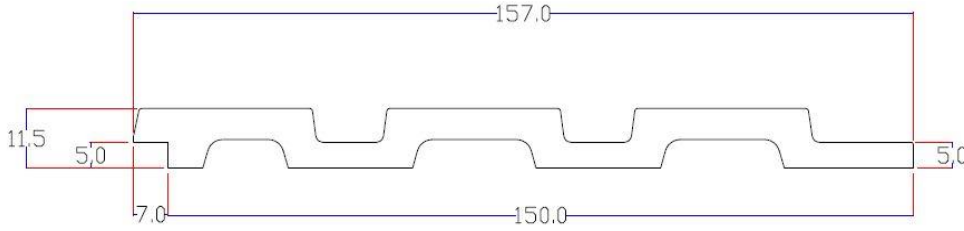

## القطاع E500

العرض : 16 سم  
السمك : ١٢ مم مصمت  
الطول : ٢,٨٠ م

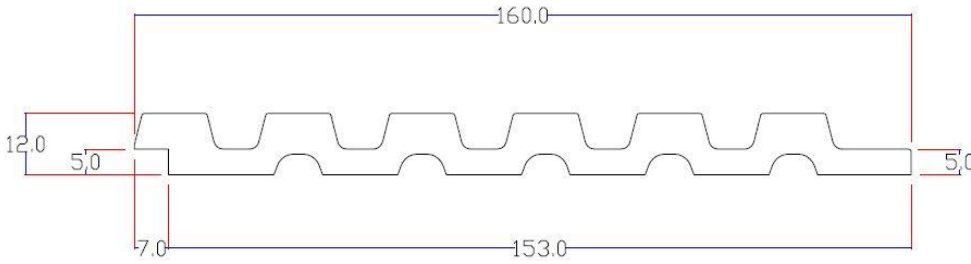

## القطاع E700

العرض : 12.50 سم  
السمك : ١٢ مم مصمت  
الطول : ٢,٨٠ م

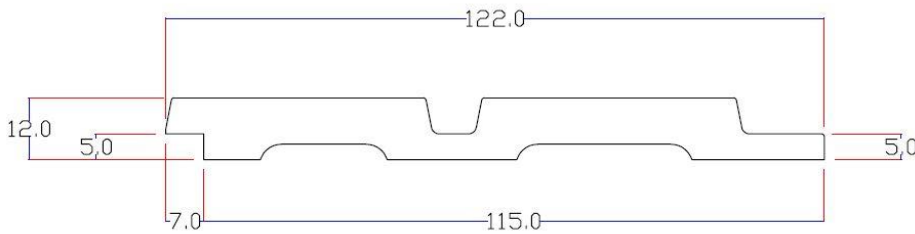

# LAN

فوزى للإستيراد والتصدير  
Fawzy For Import & Export



# تعليمات وطريقة التركيب

## بديل الخشب الكوري البريميوم العالي الجودة

- يتم لصقه باستخدام سيليكون عظم او أي لاصق قوى على المحارة الناعمة المستوية أو بطانة معجون أو أى سطح مستوى ويتم تثبيت الشرايح معا عاشق ومعشوق. ويمكن التثبيت باستخدام المسامير أيضا.
- يستخدم بديل الخشب لتكسية الجدران كتقليد لديكورات الخشب الجدارية و الغير خشبية الذي يركب في المداخل، الصالات، خلفيات التلفزيون و سرير غرف النوم والحمامات وغيرها من الأماكن الجدارية يستخدم أيضا لتشطيب جدران المحلات الداخلية والمنشآت الخدمية والتجارية والكافيهات وغيرها.
- يتم دمج بديل الخشب مع بديل الرخام وأيضا الاستيل مع اضاءة ليد او بدون لينقلك إلى عالم آخر من الإبداع والرقي.

## الأدوات و المعدات المستخدمة في التركيب

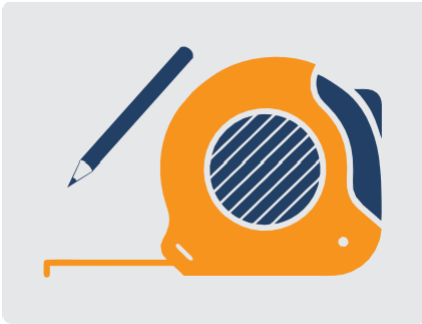

٣- شريط قياس و قلم رصاص

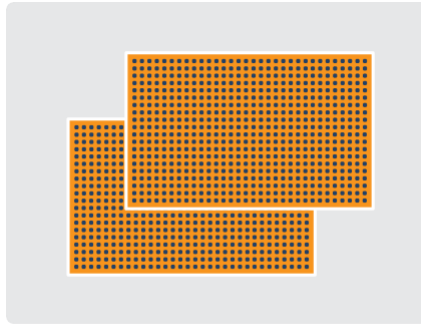

٢- ورق صنفرة ناعم

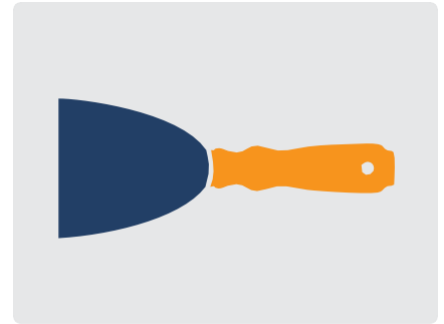

١- سكين المعجون

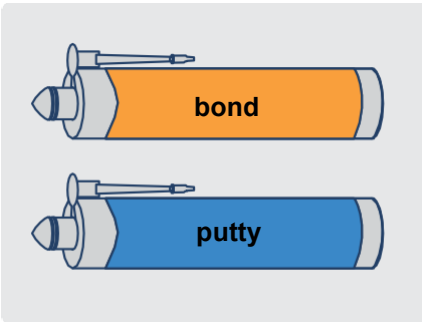

٥- سيليكون عظم او مادة لاصقه قوية



٤- منشار ديسك أو منشار يدوى



# LAN

فوزي للإستيراد والتصدير  
Fawzy For Import & Export

## طريقة التركيب

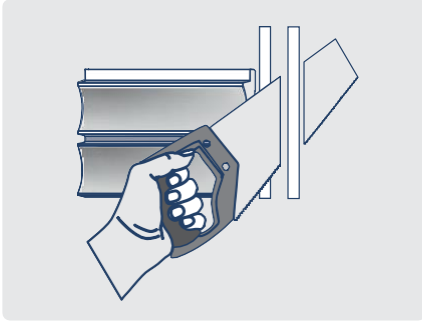

٣- استخدم المشارديسك او اليدوى لقطع القطاعات المناسبه على حسب مكان التثبيت

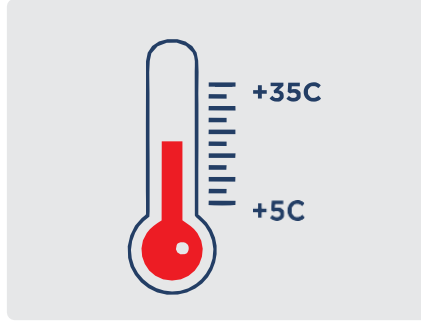

٢- يفضل التركيب فى درجات حراره تتراوح بين ٥ إلى ٣٥ درجه مئوية



١- يفضل ان يفتح المنتج ويعرض للهواء لفته مناسبه قبل الاستخدام

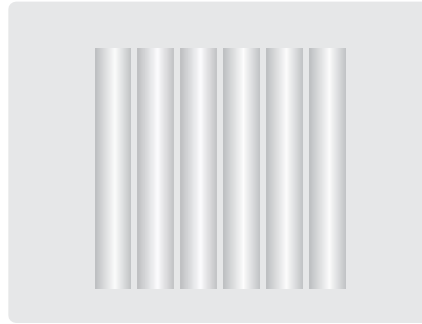

٦- ثبت المنتج على السطح لفته كافيه حتى جفاف السيليكون. والتركيب بطريقة العاشق فى معشوق

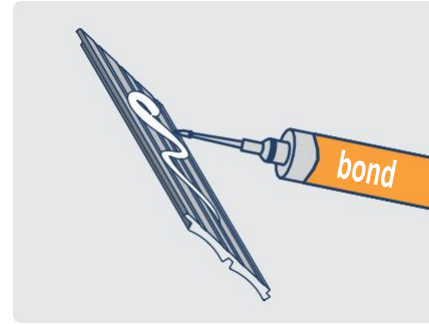

٥- استخدم سيليكون العضم فى الجزء الخلفي من المنتج بالكمية المناسبة

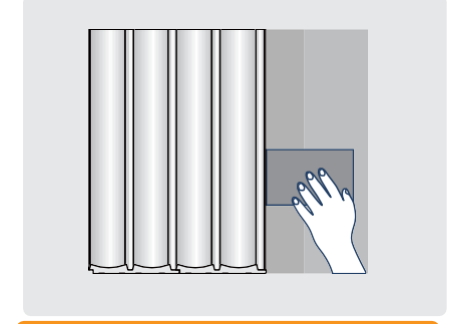

٤- نظف الحائط بصنفره مناسبه وازلة اى اتربه من على السطح و المنتج

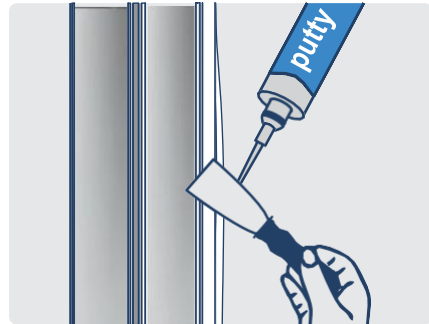

٨- اذا لزم الأمر يمكن إزالة اى عوالق نتجت أثناء عملية الالتصاق



٧- يفضل ان يضغط على المنتج لتقوية الالتصاق لفته كافيه حسب تعليمات المادة اللاصقة

# LAN

فوزي للإستيراد والتصدير  
Fawzy For Import & Export



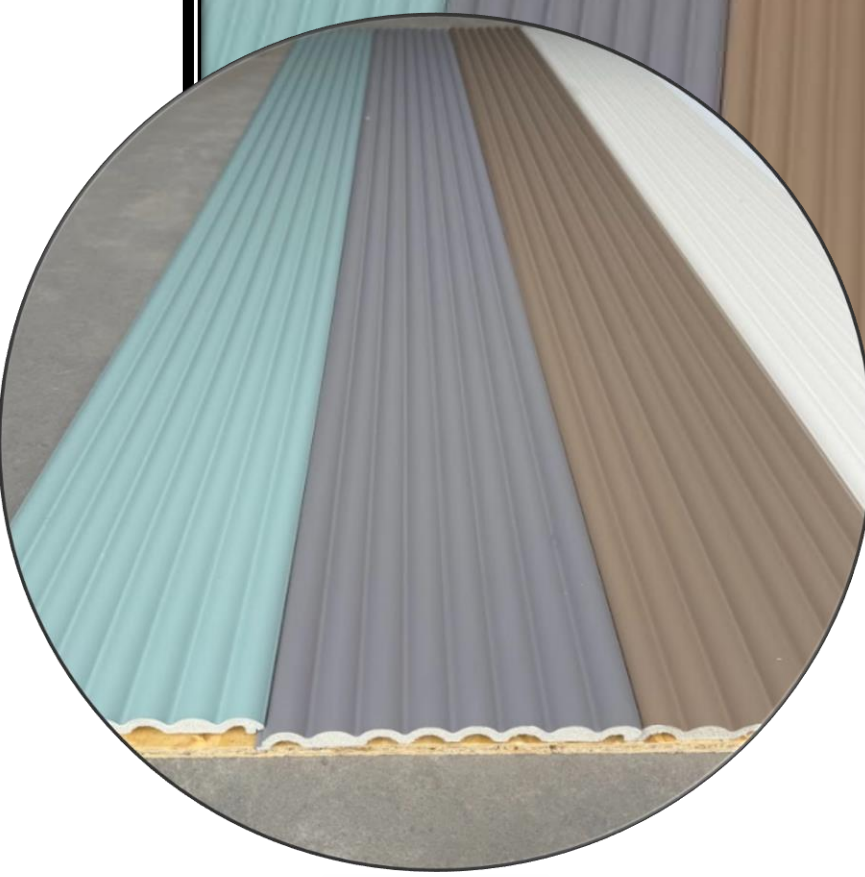
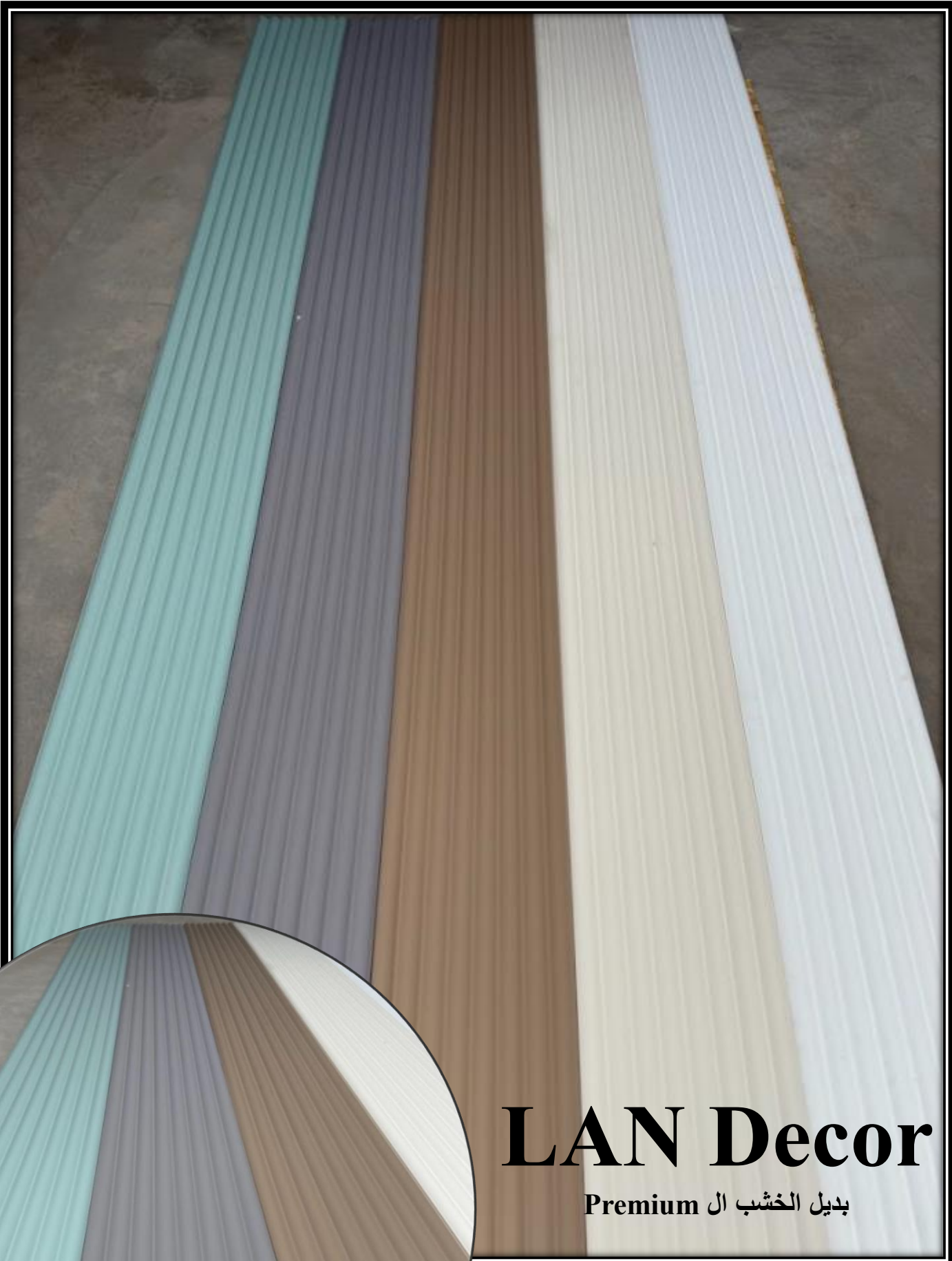

# LAN Decor

بدیل الخشب ال Premium



فوزي للإستيراد والتصدير  
Fawzy For Import & Export

[www.lanfawzy.com](http://www.lanfawzy.com)

**ملحوظة:** اللوح عرض ٢٥ سم - تصميم كورى صناعة صينى بأعلى جودة



مقاس اللوح : العرض: 25 سم السمك: 12 مم مصمت الطول: ٢,٨٠ م

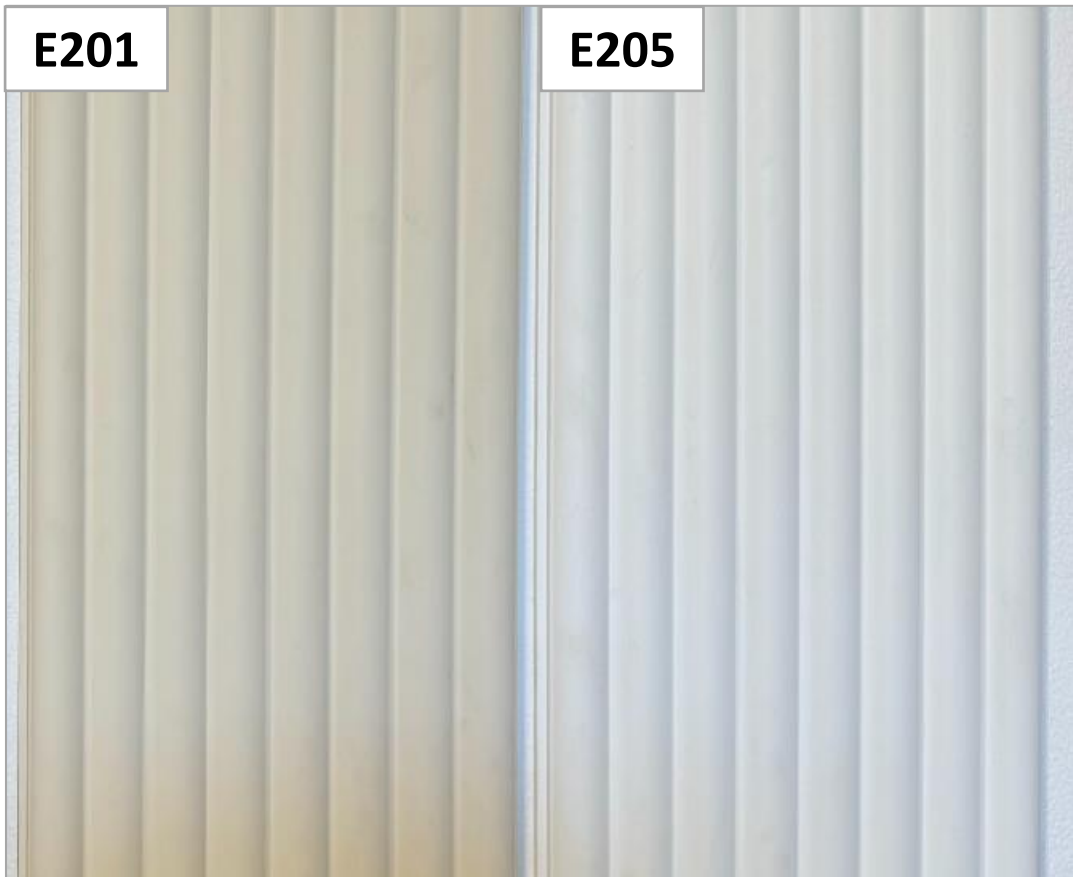

E702



E703



مقاس العود البريميوم : العرض: 12 سم السمك: 12 مم مصمت الطول: 2,80 م

LV 126-8



مقاس الشريحة : العرض: 12.50 سم السمك: 12 مم الطول: 2,80 م

E157-29



E157-17



مقاس اللوح : العرض: 18 سم السمك: 11 مم مصمت الطول: ٢,٨٠ م

E157-32



E157-28



E157-27



E157-30



مقاس اللوح : العرض: 18 سم السمك: 11 مم مصمت الطول: ٢,٨٠ م

E157-1



E157-34



E157-24



E157-13



مقاس اللوح : العرض: 18 سم السمك: 11 مم مصمت الطول: ٢,٨٠ م

E157-22



E157-5



E157-18



E157-14



مقاس اللوح : العرض: 18 سم السمك: 11 مم مصمت الطول: ٢,٨٠ م

E157-23

تاكيد كمية



E157-26



E157-12



E157-10



مقاس اللوح : العرض: 20 سم السمك: 12 مم مصمت الطول: ٢,٨٠ م

E157-15



E157-11



E157-6



E157-4



مقاس الشريحة : العرض : ١٥,٧٠ سم السمك : ١٢ مم الطول : ٢,٨٠ م

E505



E504



مقاس اللوح : العرض : 25 سم السمك : 12 مم مصمت الطول : ٢,٨٠ م

E507



مقاس اللوح : العرض : 16 سم  
السمك : 12 مم مصمت الطول :  
٢,٨٠ م

E516



E509-W

تاكيد كمية



مقاس اللوح : العرض: 16 سم السمك: 12 مم مصمت الطول: ٢,٨٠ م

E501

تاكيد كمية



E503



E510



E521



مقاس اللوح : العرض: 16 سم السمك: 12 مم مصمت الطول: ٢,٨٠ م

E512



E511



LAN 308



LAN 303



مقاس اللوح الفلات: العرض: 30.5 سم السمك: 5.5 مم مصمت الطول: ٢,٨٠ م

LAN 307



LAN 304



LAN 305



LAN 309



السمك: 5.5 مم مصمت الطول: ٢,٨٠ م

مقاس اللوح الفلات: العرض: 30.5 سم

LAN 310

تاكيد كمية



LAN 311



**LAN 306**



**LAN 313**



السمك: 5.5 مم مصمت الطول: ٢,٨٠ م

مقاس النوح الفلات: العرض: 30.5 سم

**LAN 314**



**LAN 315**



مقاس اللوح الفلات : العرض: 60 سم السمك: 4 مم مصمت الطول: ٢,٨٠ م

الخشبي ملمس بارز

E645



E647

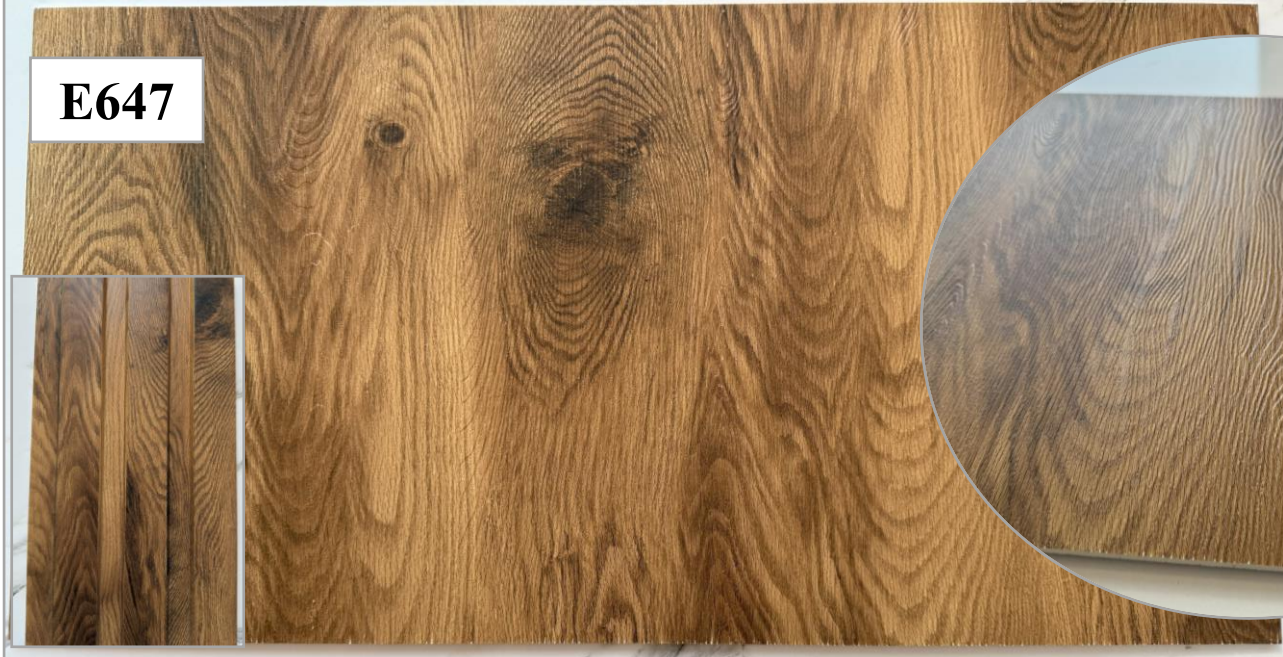

E642



مقاس اللوح الفلات : العرض: 60 سم السمك: 4 مم مصمت الطول: ٢,٨٠ م

الخشبي ملمس بارز

E643



E646



E649

ابيض 3D قابل للدهان



E604

تاكيد كمية



E624 ابيض

تاكيد كمية

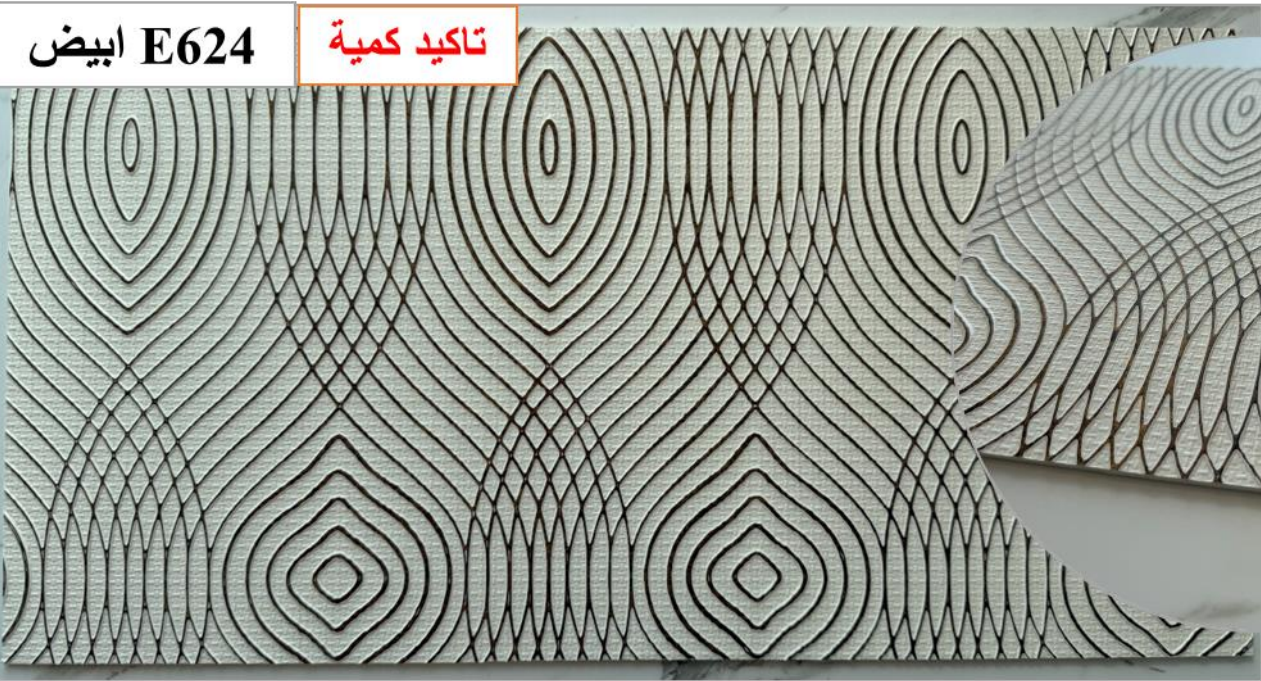

الشكل عبارة عن اللوح الفلات عرض ال ٣٠,٥ سم مع الاستريبات من نفس الدرجة عرض  
١٦ سم او ١٨ سم ( الشكليين منفصلين تماما عن بعضهما وكل مقاس بسعر مختلف )





Management System Certification Body No.MSCB-108

# CERTIFICATE

No. 22-A-0785 Rev.0

**HIWOOD CO., LTD.**

445, Hwadong-ro, Hwahyeon-myeon,  
Pocheon-si, Gyeonggi-do, Korea

Company Reg. No.: 127-81-70834

has documented and implemented system in compliance with the requirements of

**ISO 9001:2015**

**Quality Management Systems**

for

**Design, Development, Manufacture and  
Sales of Picture Frame and Architectural Molding**

IAF Code: 14, 29

The certificate is issued on the basis of the results mentioned in the pertinent audit report. Validity of the certificate is conditionally limited by positive results of surveillance audits, which the certified company is committed to undergo.

This certificate can be invalid if the certificate holder does not fulfill the conditions set out in the certification agreement.



Initial issue date: Nov. 02. 2007  
Re-issue date: Sep. 20. 2022  
Expire date: Nov. 01. 2025

*Tyrone Dyse*  
Tyrone Dyse  
Head of Certification Body



Management System Certification Body No.MSCB-108

# CERTIFICATE

No. 22-C-0352 Rev.0

**HIWOOD CO., LTD.**

445, Hwadong-ro, Hwahyeon-myeon,  
Pocheon-si, Gyeonggi-do, Korea

Company Reg. No.: 127-81-70834

has documented and implemented system in compliance with the requirements of

**ISO 14001:2015**

**Environmental Management Systems**

for

**Design, Development, Manufacture and  
Sales of Picture Frame and Architectural Molding**

**IAF Code: 14, 29**

The certificate is issued on the basis of the results mentioned in the pertinent audit report. Validity of the certificate is conditionally limited by positive results of surveillance audits, which the certified company is committed to undergo.

This certificate can be invalid if the certificate holder does not fulfill the conditions set out in the certification agreement.



Initial issue date: Nov. 02. 2007  
Re-issue date: Sep. 20. 2022  
Expire date: Nov. 01. 2025

*Tyrone Dyse*  
Tyrone Dyse

Head of Certification Body



# TEST REPORT



1. NO : CT21-067621E
2. Client
  - Name : HI-WOOD
  - Address : 445, Hwadong-ro, Hwahyeon-myeon, Pocheon-si, Gyeonggi-do, Korea
3. Date of Test : 2021.06.16 ~ 2021.06.30
4. Use of Report : Quality control
5. Test Sample : PS moulding
6. Test Method
  - (1) KS M 1998:2017 (10. Desiccator method)

## 7. Test Results

1) PS moulding

Test Item(s)	Unit	Test Method	Test Results	Remark	Loc.
Emission rate of Formaldehyde	mg/L	(1)	Not detected (Detection Limit : 0.05)	(20.0 ± 0.8) °C (65 ± 1) % R.H.	A

\* Location

A : #805, I Valley, 149, Gongdan-ro, Gunpo-si, Gyeonggi-do, Korea

— End of Report —

Affirmation	Tested By Name : Cho, Hyung Ho	<b>CHH</b>	Technical Manager Name : Park Hun Il	<i>Park, hunil</i>
This report is accredited by KOLAS. Our report apply only to the standards or procedures identified and to the sample(s) tested unless otherwise specified. The test results are not indicative of representative of the qualities of the lot from which the sample was taken or of apparently identical or similar products. The results of using only a portion of this report cannot be guaranteed. The authenticity of this test report can be checked on KCL website(www.kcl.re.kr).				

The above test certificate is the accredited test results by Korea Laboratory Accreditation Scheme, which signed the ILAC-MRA.

2021.06.30

Korea Conformity Laboratories President Yoon, Kap Seok *Yoon, Kap Seok*

Accredited by KOLAS, Republic of KOREA

\* 2021.06.30 Reissuance R1 Tested by : Cho, Hyung Ho, Technical Manager : Park Hun Il

Result Inquiry : #805, I Valley, 149, Gongdan-ro, Gunpo-si, Gyeonggi-do, Korea 82-31-389-9127

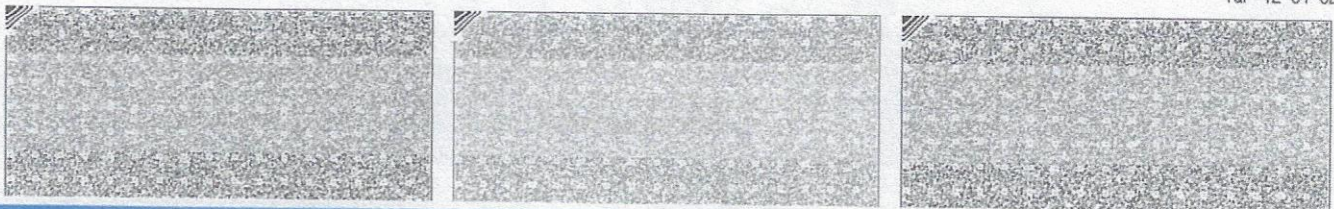



## شركة فوزى للإستيراد و التصدير و التوريدات

الفرع الأول: البرج الخامس الدور الاول أبراج سيدى جابر سموحه اسكندرية

الفرع الثاني: متفرع من شارع ٩ ناصية مطعم شبرواى المقطم القاهرة

الفرع الثالث: ٢٥٥ المجاورة الثانية – المحور المركزى – الحى الرابع -اكتوبر

الموبايل : +201040044415 / +0201040044416 / +0201040044417

التليفون : +2034254244 - +20225050852

الموقع الإلكتروني: [www.lanfawzy.com](http://www.lanfawzy.com)

البريد الإلكتروني: [Ahmed@lanfawzy.com](mailto:Ahmed@lanfawzy.com)